

**Aéreo Lívia
3 Pts**

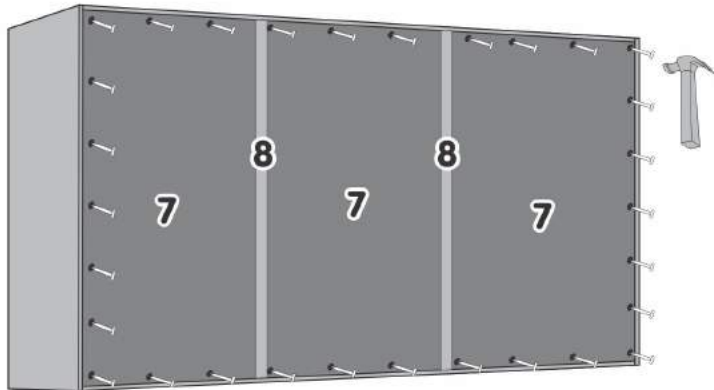

**Aéreo Alice
3 Pts**

MONTAGEM DAS COSTAS / FIXAÇÃO NA PAREDE



Instalação na parede:

- 1º - Parafusar duas cantoneiras em cada lateral (Nº 2) com parafuso 3,5x14mm, conforme indicado na imagem;
- 2º - Com broca de vídea 8mm, através do orifício da cantoneira, furar o fundo do armário e ao mesmo tempo a parede. Em seguida, colocar no furo da parede a bucha 8mm e, por dentro dela, usar o parafuso 4,8x45mm o qual fará a fixação do armário na parede.

MONTAGEM DO PRODUTO Atenção, começar a montagem seguindo a sequência das peças e as marcações de fábrica.

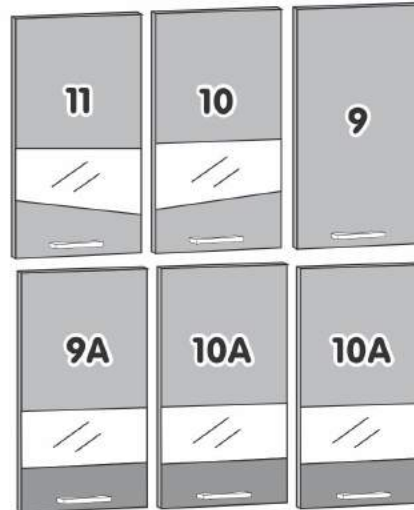
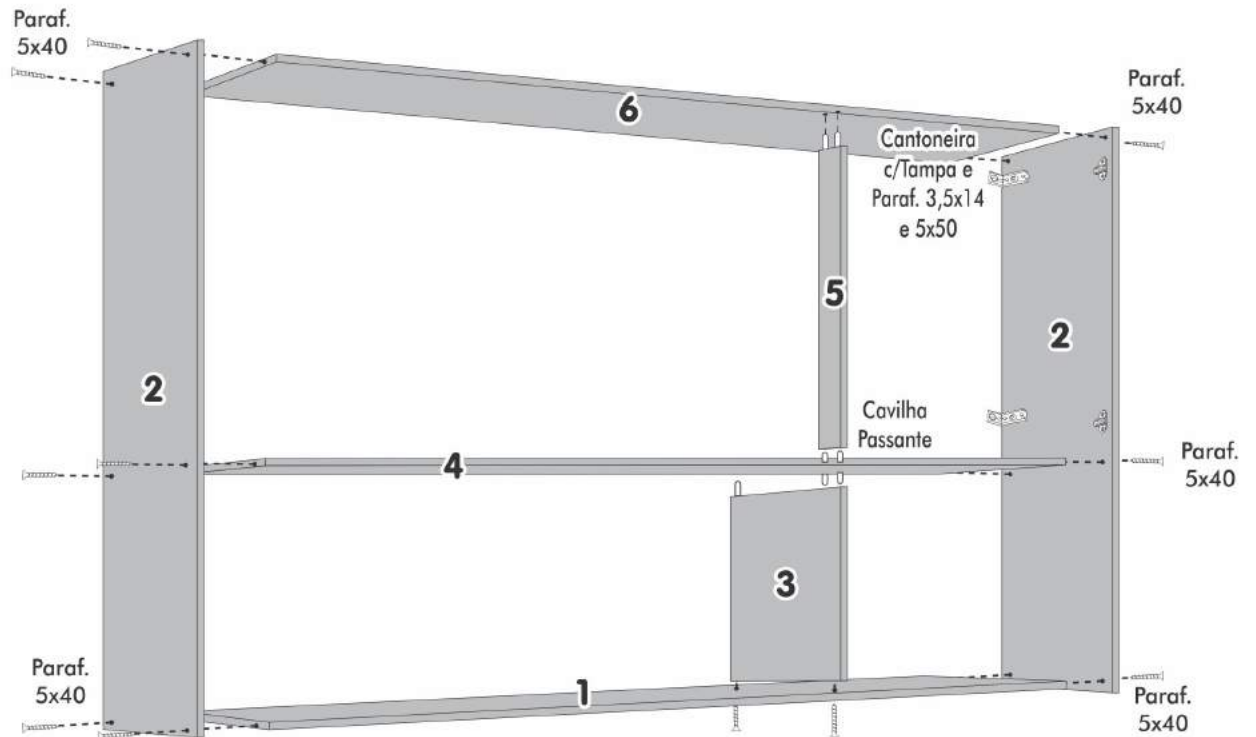

Sr. Montador, caso haja assistência, anotar número da peça, nome e cor, passe para a pessoa responsável, para que possamos atendê-lo o mais rápido possível.

Quant.	Peça	Identificação das Peças	Códigos
01	01	Base Aéreo 1000x268x15mm	3279
01	02	Lateral Dir./Esq. Aéreo 610x268x15mm	0522
01	03	Divisão Inf. Aéreo 266x218x15mm	0528
01	04	Prateleira Aéreo 1000x268x15mm	0521
01	05	Divisão Esteira Aéreo 345x80x15mm	0526
01	06	Tampo Aéreo 1000x268x15mm	0521
03	07	Costa Vertical Aéreo 600x337x3mm	0529
02	08	Perfil H 600mm	0515
01	09	Porta Direita Aéreo Lívia 600x335x15mm	0523
01	9A	Porta Vidro Esq. Aéreo Alice 600x335x15mm	8502
01	10	Porta Central Vidro Aéreo Lívia 600x335x15mm	1363
01	10A	Porta Vidro Direita / Central Aéreo Alice 600x335x15mm	8616
01	11	Porta Esquerda Vidro Aéreo Lívia 600x335x15mm	1362
01	12	Kit Ferragem Aéreo	0530
03	13	Puxador Tubo Quadrado	1473

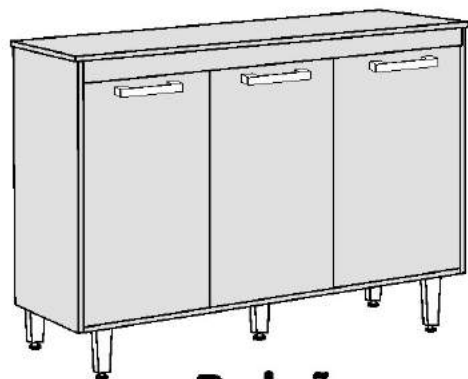

Balcão Lívia

CÓD.	COMPONENTES
458	1 - Pé
532	2 - Base
535	3 - Lateral Direita
534	4 - Lateral Esquerda
537	5 - Divisão Estreita Recortada
536	6 - Divisão Estreita
1024	6A- Prateleira
531	7 - Tampo
533	8 - Batente
539	9 - Costas
1444	10 - Perfil H
538	11 - Porta
1473	12 - Puxador
530	13 - Kit Ferragem

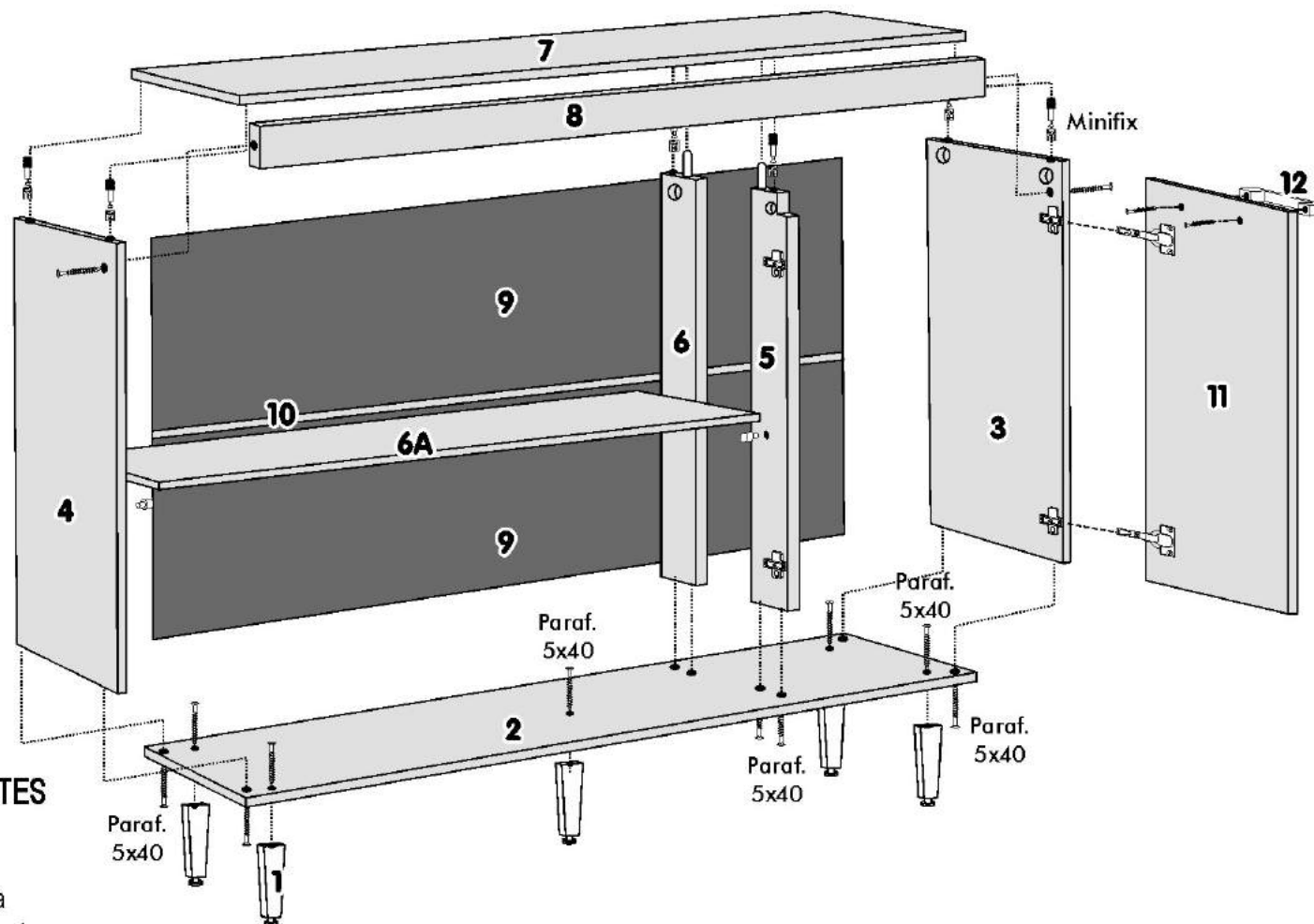

Sr. Montador, caso haja assistência, anotar número da peça, nome e cor, passe para a pessoa responsável, para que possamos atendê-lo o mais rápido possível.



Rua Projetada S/N - Bairro Belo Horizonte
Rodeiro - MG - CEP 36510-000
[32] 3577-1587 | [32] 9181-3671 / 9181-3672

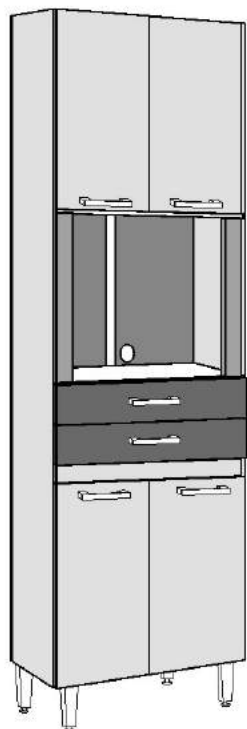

Paneleiro Lívia

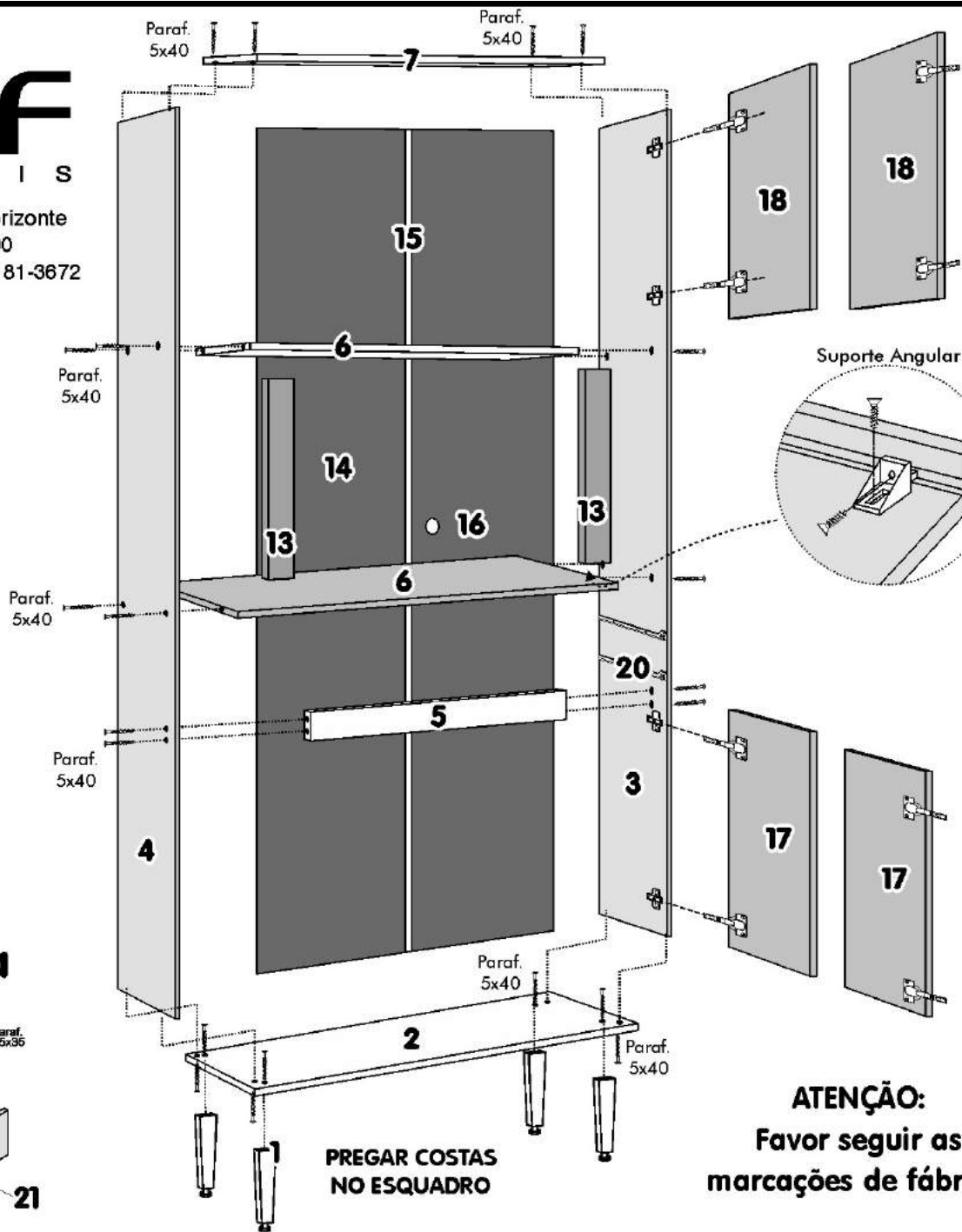
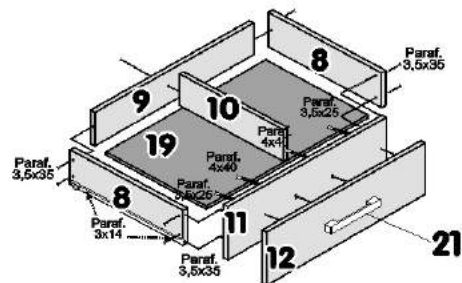

**PREGAR COSTAS
NO ESQUADRO**

**ATENÇÃO:
Favor seguir as
marcações de fábrica.**

CÓD. COMPONENTES

- | | |
|------|----------------------------------|
| 558 | 1 - PÉ REGULÁVEL |
| 543 | 2 - BASE |
| 541 | 3 - LATERAL DIREITA |
| 542 | 4 - LATERAL ESQUERDA |
| 547 | 5 - BATENTE |
| 546 | 6 - PRATELEIRA SUPERIOR/INFERIOR |
| 544 | 7 - TAMPO |
| 553 | 8 - LATERAL DE GAVETA |
| 549 | 9 - TRASEIRO DE GAVETA |
| 554 | 10 - DIVISÃO DE GAVETA |
| 548 | 11 - CONTRA FRENTE DE GAVETA |
| 545 | 12 - FRENTE DE GAVETA |
| 552 | 13 - ENCABEÇAMENTO LATERAL |
| 556 | 14 - COSTA SEM FURO |
| 1443 | 15 - PERFIL H |
| 555 | 16 - COSTA COM FURO |
| 550 | 17 - PORTA INFERIOR |
| 551 | 18 - PORTA SUPERIOR |
| 557 | 19 - FUNDO DE GAVETA |
| 469 | 20 - CORREDIÇA |
| 1473 | 21 - PUXADOR |
| 558 | 22 - KIT FERRAGEM |

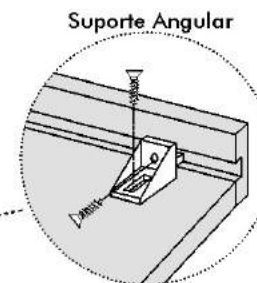

**Sr. Montador, caso
haja assistência,
anotar número da
peça, nome e cor,
passe para a pessoa
responsável, para que
possamos atendê-lo
o mais rápido possível.**

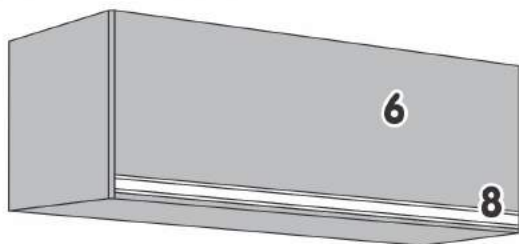

Nicho Village / Ébano / Charme

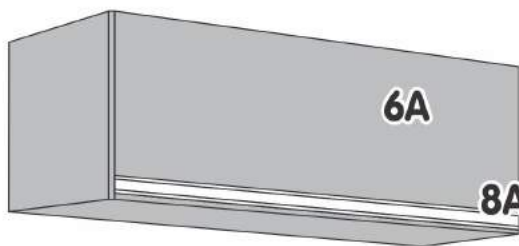

Nicho Esmeralda

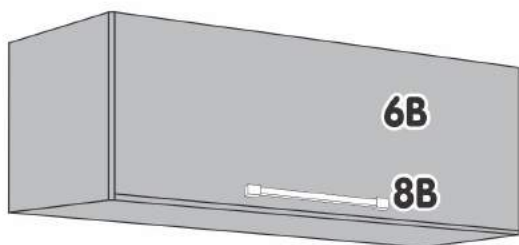

Nicho Lívia / Tamara / Alice

MONTAGEM DO PRODUTO

Atenção, começar a montagem seguindo a sequência das peças e as marcações de fábrica.

Montagem do Pistão:

- 1º - Fixar a base do pistão na peça Nº 3, seguindo as marcações de fábrica;
- 2º - Na porta, parafusar o segundo parafuso do pistão a uma distância de 9cm do início da peça Nº 6;
- 3º Caso Necessário, fazer regulagens no pistão.

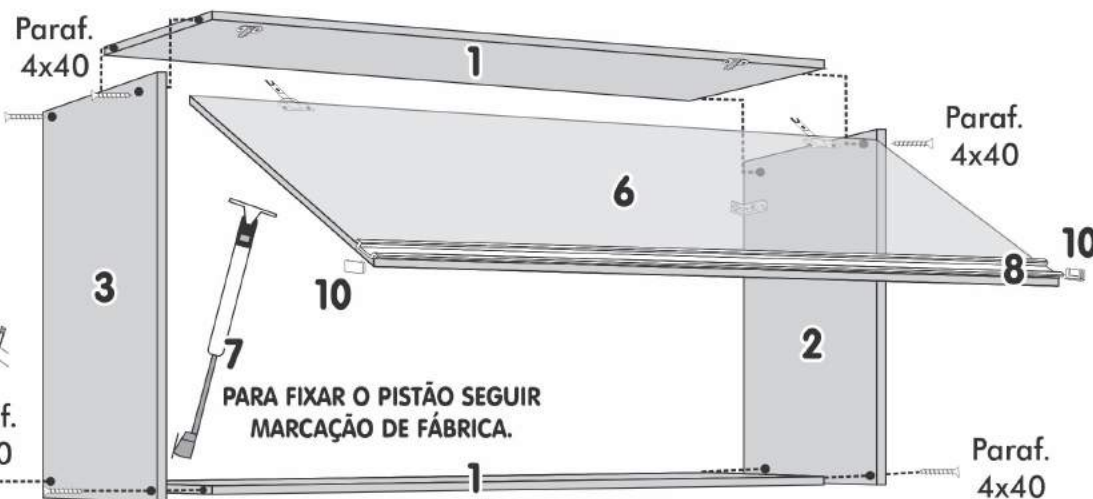
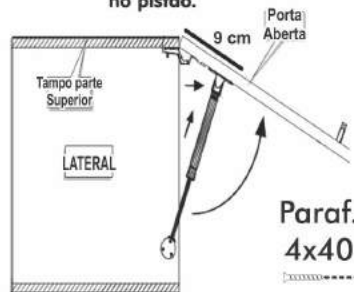

Sr. Montador, caso haja assistência, anotar número da peça, nome e cor, passe para a pessoa responsável, para que possamos atendê-lo o mais rápido possível.

Quant.	Peça	Identificação das Peças	Códigos	Quant.	Peça	Identificação das Peças	Códigos
02	01	Base/Tampo 770x268x15mm	0992	01	6B	Porta Nicho 790x285x15mm	0991
01	02	Lateral Direita 300x268x15mm	1466	01	07	Pistão 40N	0471
01	03	Lateral Esquerda 300x268x15mm	0993	01	08	Perfil Puxador Alumínio	6701
02	04	Costa Nicho 792x143x3mm	0994	01	8A	Puxador Simples Bronze	6980
01	05	Perfil H 790mm	6700	01	8B	Puxador Tubo Quadrado 1/2" 192	1473
01	06	Porta Nicho 790x250x15mm	1218	01	09	Kit Ferragem	1226
01	6A	Porta Nicho 790x250x15mm	5589	01	10	Ponteira Puxador Village / Ébano / Charme	1005

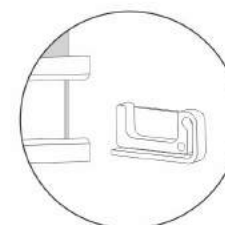

Ponteira de Proteção Puxador

MONTAGEM DAS COSTAS

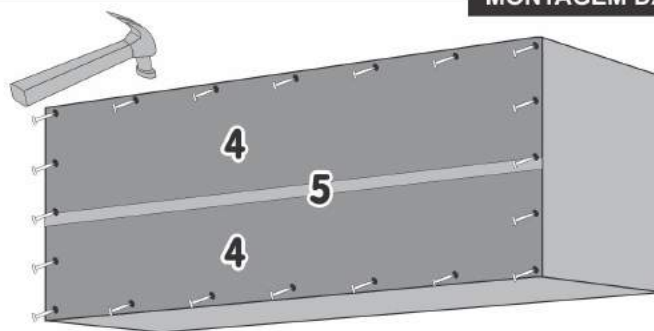

PREGAR COSTAS NO ESQUADRO

Instalação na parede:

- 1º - Parafusar uma cantoneira em cada lateral (Nº 2 e Nº 3) com parafuso 3,5x14mm, conforme indicado na imagem;
- 2º - Com broca de vídea 8mm, através do orifício da cantoneira, furar o fundo do armário e ao mesmo tempo a parede. Em seguida, colocar no furo da parede a bucha 8mm e, por dentro dela, usar o parafuso 4,8x45mm o qual fará a fixação do armário na parede.